

Destravando

Desbloqueo

Se o seu operador estiver equipado com um mecanismo de destravamento, faça um orifício (D) no eixo do mecanismo de enrolar para passar o cabo de destravamento.

Si su operador está equipado con un mecanismo de desbloqueo, haga un orificio (D) en el eje del obturador para pasar a través del cable de desbloqueo

2. Instale o botão de destravamento em um local acessível, garantindo que o cabo esteja esticado.

Instale la perilla de desbloqueo en un lugar accesible, asegurándose de que el cable esté tenso.

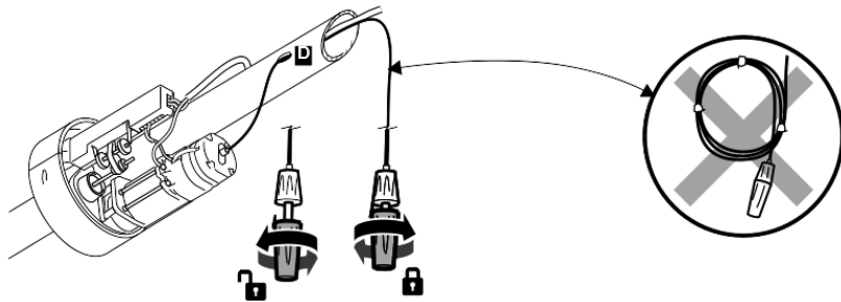

Destravamento para operação manual:

Solte o botão até que o mecanismo possa ser movido manualmente.

Desbloqueo para operación manual:

Suelte la perilla hasta que el obturador se pueda mover manualmente

Travamento de operação motorizada:

Gire o botão até que o operador fique travado.

Bloqueo de funcionamiento motorizado:

Gire la perilla hasta que el operador quede bloqueado

Guia rápido de instalação e programação

Guía de programación e instalación rápida

AVISO

1. Leia e siga todos os avisos e instruções de instalação.

2. Desconecte a energia elétrica ANTES de fazer a instalação ou qualquer manutenção no motor. Um dispositivo de desconexão PRECISA ser providenciado na instalação com fiação permanente para garantir a desconexão de todos os pólos por meio de um interruptor (intervalo de contato de pelo menos 3 mm) ou por uma linha de fusível separada de capacidade adequada. O operador PRECISA estar devidamente aterrado e conectado de acordo com os códigos elétricos nacionais e locais.

1. Lea y siga todas las advertencias e instrucciones de instalación.

ADVERTENCIA

2. Desconecte la energía eléctrica ANTES de instalar o reparar el motor. DEBERÁ instalarse un dispositivo de desconexión en la instalación permanentemente cableada para garantizar la desconexión de todos los polos mediante un interruptor (espacio de contacto de al menos 3 mm) o mediante una línea separada de capacidad adecuada. El operador DEBE estar correctamente conectado a tierra y conectado de acuerdo con los códigos eléctricos nacionales y locales.

Elementos da instalação completa

Elementos de la instalación completa

A: Fonte de alimentação principal

B: Fotocélula (espelho)

C: Polia

D: Operador

A: Fuente de alimentación principal B: Fotocélulas (espejo)

C: Polea

D: Operador

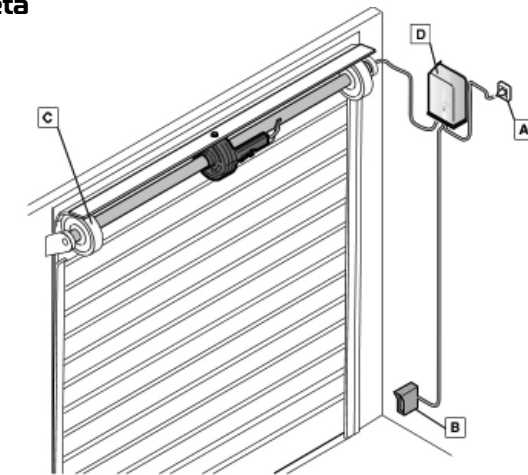

Especificações Técnicas

Especificaciones Técnicas

Número do modelo	ROLLING 120	ROLLING 150	ROLLING 180	ROLLING 360	ROLLIG 420
Tensão da Fonte de Alimentação/Hz <i>Tensión de la fuente de alimentación/Hz</i>	230VCA - 50Hz 110VCA - 60Hz	230VCA - 50Hz 110VCA - 60Hz	230VCA - 50Hz 110VCA - 60Hz	230VCA - 50Hz 110VCA - 60Hz	230VCA - 50Hz 110VCA - 60Hz
Corrente Nominal e Potência <i>Corriente nominal Y Potencia</i>	2,0A 460W (230V) 4,3A 530W (110V)	2,3A 520W (230V) 5,0A 590W (110V)	2,6A 580W (230V) 5,5A 635W (110V)	3,9A 880W (230V) 8,5A 1100W (110V)	4,5A 1000W (230V) 9,6A 1140W (110V)
Velocidade do Flange de Enrolamento <i>Velocidad de la brida del bobinamiento</i>	10RPM (230V) 12RPM (110V)	10RPM (230V) 12RPM (110V)	10RPM (230V) 12RPM (110V)	8RPM (230V) 10RPM (110V)	8RPM (230V) 10RPM (110V)
Torque de Acionamento <i>Torque de accionamiento</i>	120N.m	150N.m	180N.m	360N.m	420N.m
Capacidade de Elevação <i>Capacidad de elevación</i>	150 Kg	160 Kg	200 Kg	300 Kg	360 Kg
Altura Máxima <i>Altura Máxima</i>	3,5m	3,5m	3,5m	3,5m	3,5m
Diâmetro do Eixo do Mecanismo de Enrolar (Inserção) <i>Diámetro del eje del obturador (inserto)</i>	60mm (48mm)	60mm (48mm)	60mm (48mm)	76mm (60mm)	76mm (60mm)

Diámetro da Flange Tambor <i>Diámetro de la brida/tambor</i>	200mm/220mm	200mm/220mm	200mm/220mm	240mm/260mm	240mm/260mm
Peso Operador <i>Peso del operador</i>	8,5 Kg	9,0 Kg	10,5 Kg	14,6 Kg	15,1 Kg
Interruptores de Limite <i>Interruptores de límite</i>	Electromecánico	Electromecánico	Electromecánico	Electromecánico	Electromecánico
Tempo de Funcionamento <i>Tiempo de ejecución</i>	4 Minutos	4 Minutos	4 Minutos	4 Minutos 4 Minutos	

Montagem

Montaje

1. Faça o orifício (A), 10,5 mm de diâmetro, a 5 cm do centro do mecanismo de enrolar. Lembre-se de que a tampa (1) dos interruptores de limite deve estar acessível para conexões e ajustes subsequentes.

Haga que el orificio (A), de 10,5 mm de diámetro, esté a 5 cm del centro del obturador. Recuerde que la tapa (1) de los interruptores de límite debe ser accesible para las conexiones y los ajustes posteriores.

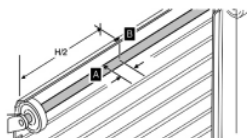

2. Coloque as duas metades (2) e (3) do operador no eixo, certificando-se de que o parafuso (4) está inserido no orifício (A). Se o diâmetro do eixo do mecanismo de enrolar for inferior a 60 mm, posicione a bucha adaptadora (5).

2. Coloque las dos mitades (2) y (3) del operador en el eje, asegurándose de que el tornillo (4) esté insertado en el orificio (A). Si el diámetro del eje del obturador es inferior a 60 mm, coloque el casquillo de adaptación (5).

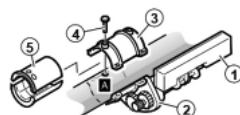

3. Fixe as duas metades do operador usando os parafusos M8 correspondentes. Use uma chave Allen de 6 mm.

Fije las dos mitades del operador utilizando los tornillos M8 correspondientes. Utilice una llave Allen de 6 mm.

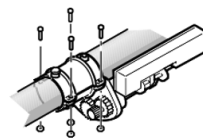

4. Ajuste o operador no eixo, travando-o usando o parafuso com a porca (6).

Ajuste el operador al eje, bloqueándolo con el tornillo con tuerca (6).

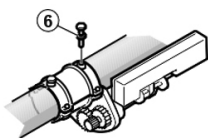

5. Posicione as bandas rolantes (7) e as duas semicoroas (8) e fixe-as usando os parafusos M8 correspondentes.

5. Coloque las bandas de rodillos (7) y las dos semicoronas (8) y fijelas con los tornillos M8 correspondientes.

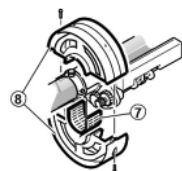

6. Posicione a lâmina final do portão e faça o orifício de fixação (B), de 10,5 mm de diâmetro.

6. Coloque la lámina del obturador final y haga el orificio de sujeción (B), 10,5 mm de diámetro.

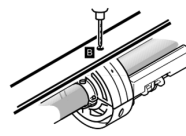

7. Mova o carne manualmente, elevando-o até o interruptor de limite [2] (em baixo). Se o operador tiver sido instalado na direção oposta, o interruptor de limite "em baixo" é [1].

7. Mueva la leva a mano, llevándola hasta el interruptor de límite [2] (abajo). Si el operador se ha instalado en dirección opuesta, el interruptor de límite "abajo" es [1].

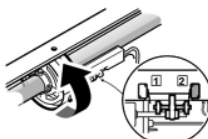

8. Fixe a lâmina na coroa usando o parafuso e a arandela correspondente. Use o adaptador de diâmetro (9) se necessário.

8. Fije la lámina en la corona con el tornillo y la arandela correspondiente. Utilice el adaptador de diámetro (9) si es necesario.

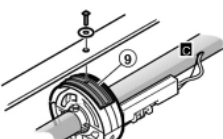

9. Faça um orifício (C) no eixo do mecanismo de enrolar para introduzir o cabo elétrico, evitando que ele entre em contato com as partes móveis.

9. Realice un orificio (C) en el eje del obturador para introducir el cable eléctrico, asegurándose de que no entre en contacto con las partes móviles.

Conexões elétricas

Conexiones eléctricas

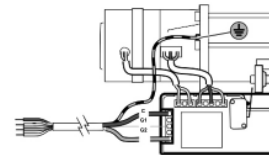

1. PARA: ROLL120(230Vca)

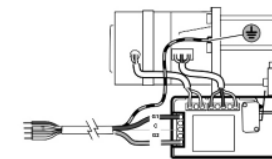

2. PARA: ROLL120(110Vca)
ROLL180(230/110Vca)
ROLL420(230/110Vca)

ROLL150(230/110Vca)
ROLL360(230/110Vca)

Ajuste do interruptor de limite

Ajuste del interruptor de límite

Os interruptores de limite são ajustados após a montagem e conclusão das conexões elétricas.

O processo de ajuste do interruptor de limite é descrito abaixo, levando em consideração que o operador foi instalado na mesma direção descrita acima. Se tiver sido instalado na direção oposta, o procedimento é o mesmo, mas tendo em conta que o interruptor de limite [2] é para abrir e [1] para fechar.

Los interruptores de límite se ajustan después de montar y completar las conexiones eléctricas.

El proceso de ajuste del interruptor de límite se describe a continuación, teniendo en cuenta que el operador se ha instalado en la misma dirección que se describió anteriormente.

Si ha sido instalado en la dirección opuesta, el procedimiento es el mismo, pero teniendo en cuenta que el interruptor de límite [2] es para la apertura y [1] para el cierre.

1. Com o portão na posição fechada, deslize o botão de ajuste (B) até que o interruptor de limite de fechamento [2] funcione.

1. Con la puerta en posición cerrada, deslice la perilla de ajuste (B) hasta que el interruptor de límite de cierre [2] funcione.

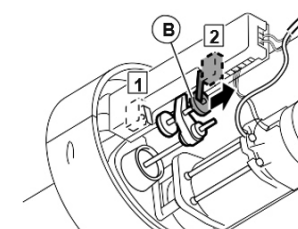
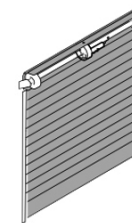

2. Usando os controles elétricos instalados anteriormente, abra a porta para a sua posição de abertura. Nesta posição, deslize o botão de ajuste (A) até que o interruptor de limite de abertura [1] funcione.

2. Utilizando los controles eléctricos instalados anteriormente, abra la puerta a su posición de apertura. En esta pos, deslice la perilla de ajuste (A) hasta que el interruptor de límite de apertura [1] funcione.

